

V-6000

Popis časti

- ① Konektor sieťového napájania
- ② Motor s prevodovkou
- ③ Transformátor
- ④ Vstup káblov
- ⑤ Konektor enkodéra
- ⑥ Konektor motora
- ⑦ Konektor napájania dosky
- ⑧ Riadiaca doska
- ⑨ Konektor karty AF
- ⑩ Konektor pre Antenu
- ⑪ Konektor programovania
- ⑫ Konektor pre ovládanie a výstražné zariadenie
- ⑬ Konektor bezpečnostných zariadení
- ⑭ Konektor doplnkového osvetlenia
- ⑮ Tlačidlo kalibrácie

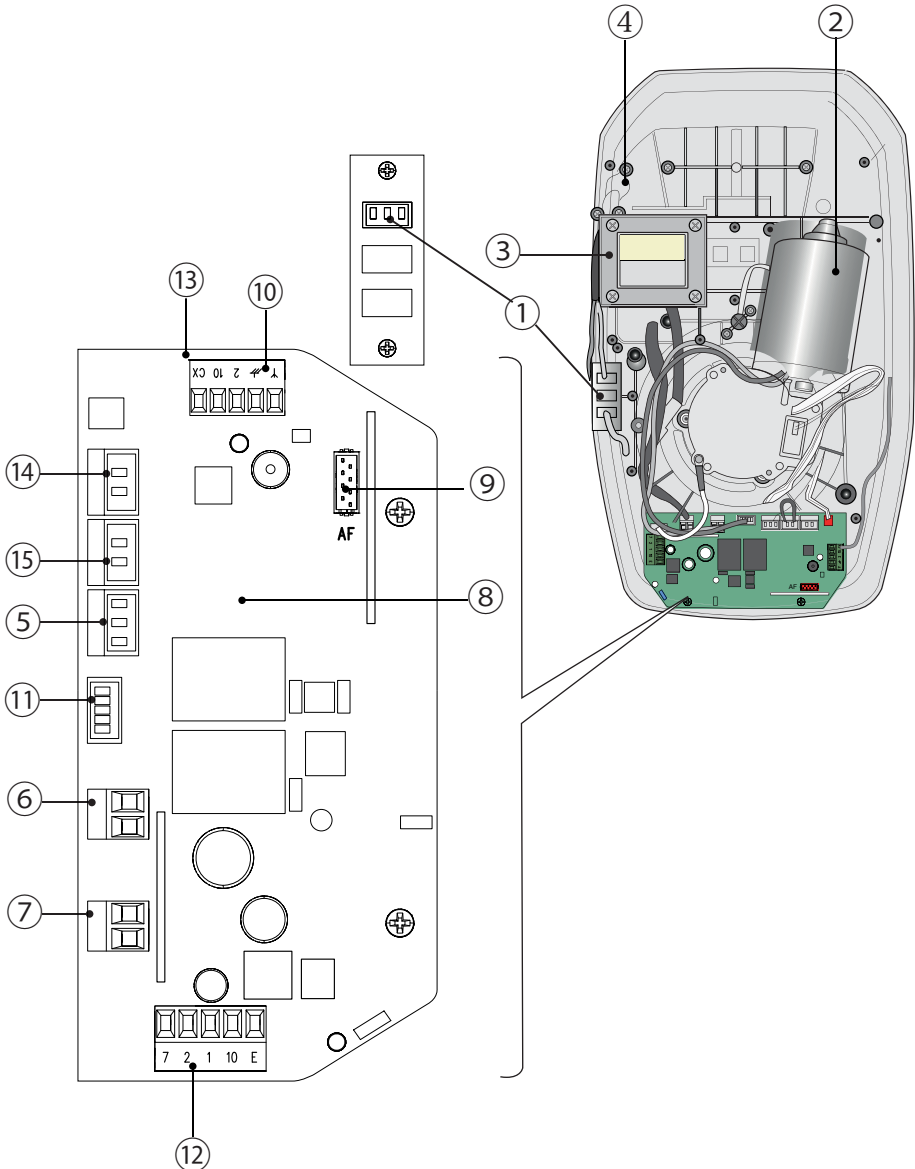



A. Popis dielov

Automatizovaný mechanizmus pre garážovú bránu pozostáva z dvoch balení, prvý obsahuje systém a druhý vodiacu lištu.

Balenie ovládacieho systému

	Popis	Množstvo
	Ovládaci systém	1
	Návod k montáži	1
	Diaľkový ovládač,	1
	Karta prijímača AF43S	1
	Zalomené rameno	1
	Perforovaná kotviaca doska	2
	Podporná konzola	2
	Konzola tvaru U	3
	Konzola hlavy	1
	Konzola brány	1

BALENIE SKRUTIEK A MATÍC			
6 x 15	Samorezná skrutka so šesťhrannou hlavou		(8X)
M6 x 80	Skrutka so šesťhrannou maticou		(1X)
ø 8 x 25	Vložka		(1X)
3 x 20	Závlačka		(1X)
	Drážkovaný krúžok		(1X)
6 x 80	Rozširovacia skrutka		(6X)
M8 x 20	Skrutka so šesťhrannou maticou a podložkou		(4X)

Balenie vodiacej lišty

Zostava vodiacej lišty

Reťaz (1x)
Kolesko (1x)
Rovné rameno (1x)
Núdzové uvoľňovacie lanko (1x)
Bežec (1x)

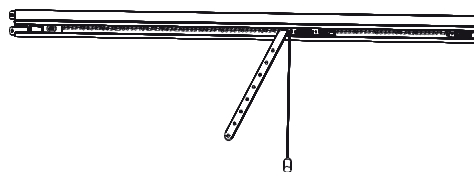

B. Zoznam funkcií

Mikroprocesor	Mikroprocesor nastavuje chod dopredu a dozadu.
Motor	Plynulý rozjazd a zastavenie chráni motor pred preťažením.
Automatická diagnostika	Na displeji je neustále zobrazený prevádzkový stav: L = Normálny, F = Prerušený, H = Chyba pri čítaní, A = Prerušený infračervený lúč.
Výstražné zariadenie	Pokiaľ je nastavené, výstražné zariadenie sa aktivuje v prípade, že brána zostane otvorená dlhšie ako 10 minút. Po opätovnom zatvorení brány sa alarm sám vypne.
Núdzové uvoľnenie	V prípade výpadku prúdu môže byť brána ručne ovládaná ťahom za uvoľňovacie lanko.
Dodatočné bezpečnostné zariadenie	Dodatočná bezpečnosť vďaka voliteľným fotobunkám.
Automatické zatvorenie	Doba oneskorenia môže byť nastavená v rozmedzí od 30 do 240 sekúnd.
Počítadlo cyklov otvorenia a zatvorenia brány	Po 2000 cykloch otvorenia dverí ovládacím systémom zaznie zvukový signál ako upozornenie, že je treba vykonať kontrolu a údržbu mechanických častí.

C. Zostavenie

DÔLEŽITÉ BEZPEČNOSTNÉ POKYNY PRE MONTÁŽ

Tento výrobok môže byť použitý len k tomu účelu, ku ktorému bol navrhnutý. Akékoľvek iné použitie bude považované za nesprávne a nebezpečné.

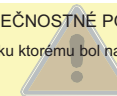

Pred začiatkom montáže urobte nasledujúce kroky:

- Odstráňte nepotrebný baliaci materiál a deaktivujte všetky zariadenia, ktoré nebudú potrebné k montáži.
- Uistite sa, či je štruktúra brány dostatočne robustná, či sú závesy použiteľné a či je medzi pevnými a pohyblivými časťami nieje nejaké trenie.
- Zariadenie pre manuálne uvoľnenie nainštalujte vo výške nižšej ako 1,8 m.
- Ovládacie prvky inštalujte s ohľadom na bránu, ale mimo dosahu pohyblivých častí, vo výške najmenej 1,5 m nad zemou.
- Výstražné nálepky a štítky umiestnite na viditeľnom mieste alebo v blízkosti ovládacích prvkov.
- Štítky týkajúce sa manuálneho uvoľnenia nalepte v blízkosti zariadenia pre manuálne uvoľnenie.
- Po montáži automatizovaného mechanizmu sa uistite, či je správne namontovaný, a či brána vykonáva spätný pohyb pri detekcii prekážky vo výške minimálne 50 mm nad podlahou.
- Uistite sa, či sa motoricky poháňaná brána nenachádza vo verejných priestoroch, či na ulici.

C-1 Upevnenie ovládacieho systému k bežcu

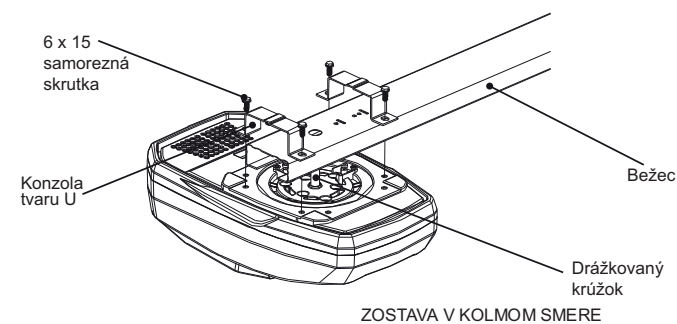
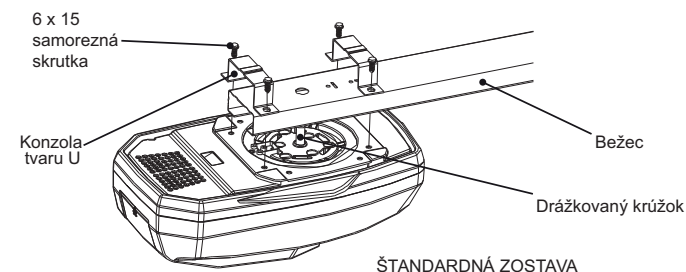

C-3 Upevnenie k bráne

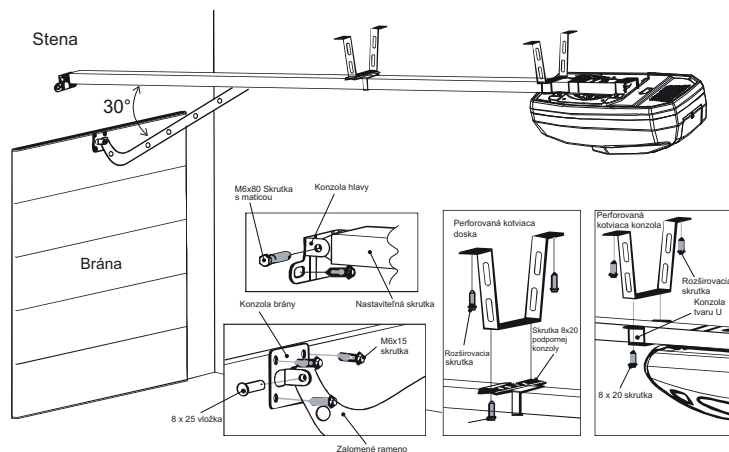

C-4 Manuálne otváranie brány

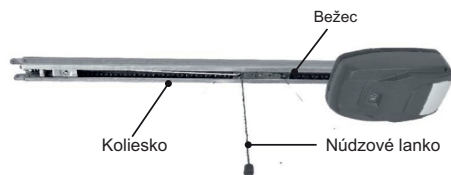

V prípade výpadku prúdu

Zatiahnete za lanko smerom dole. Bránu bude možné otvoriť a zatvoriť ručne.

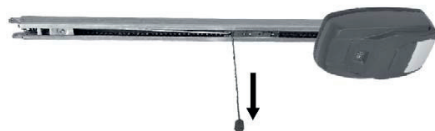

Po obnovení dodávky elektrického prúdu

Použijete diaľkový ovládač alebo ovládacie tlačidlo. Brána sa automaticky zablokuje.

D. Popis automatizovaného systému

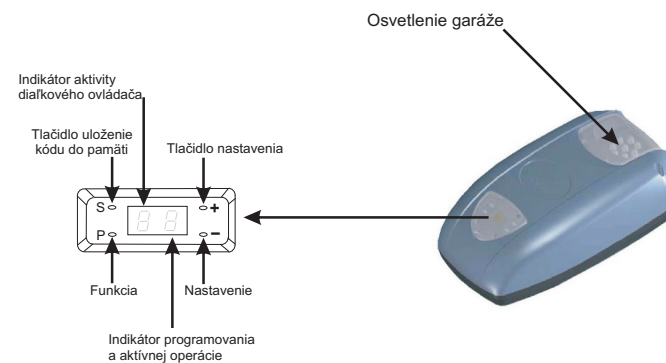

E. Pripojenie fotoelektrických článkov

a) Zapojenie

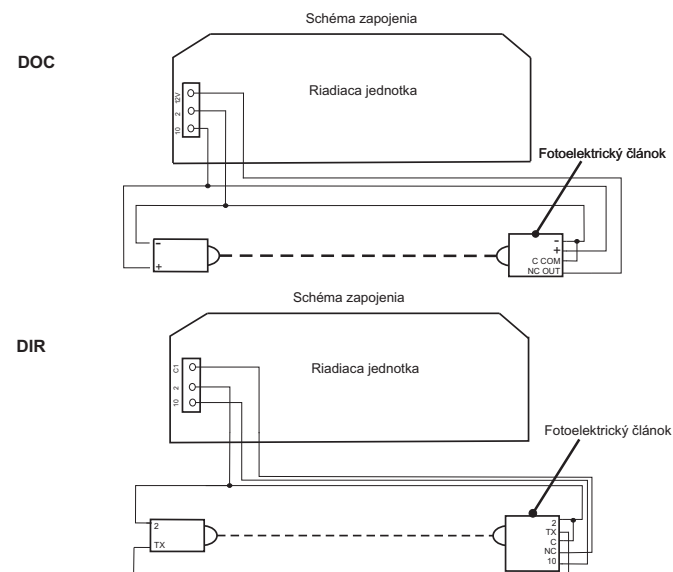

F. Programovanie

Nastavenie

- Ručne pohybujte bránou, až kým sa koliesko zasekne v polohe automatického posuvu.
- Zapnite ovládací systém. Po zaznení zvukového signálu je karta pripravená k naprogramovaniu.

Varovanie: v každej nasledujúcej fáze musí byť programovanie dokončené, inak bude automatické nastavovanie zrušené. Pokiaľ behom nastavovania urobíte chybu, odpojte a znova pripojte napájanie a začinite programovať od začiatku.

F-1 Nastavenie dorazu otvorenej polohy

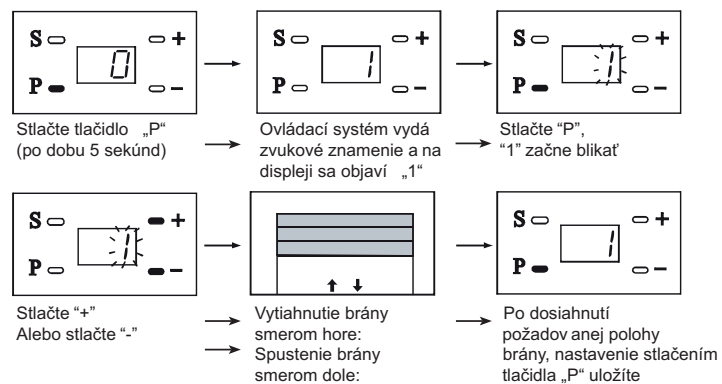

Varovanie: je nutné najprv nastaviť doraz pre otvorenú polohu brány a až potom nastavte pre zatvorenú polohu

F-2 Nastavenie dorazu zatvorenej polohy

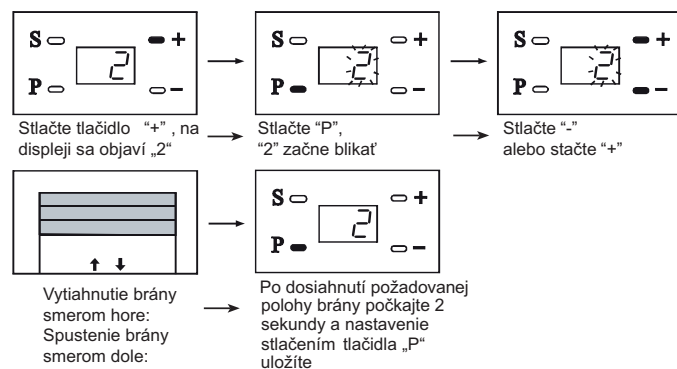

F-3 Uloženie dráhy chodu brány

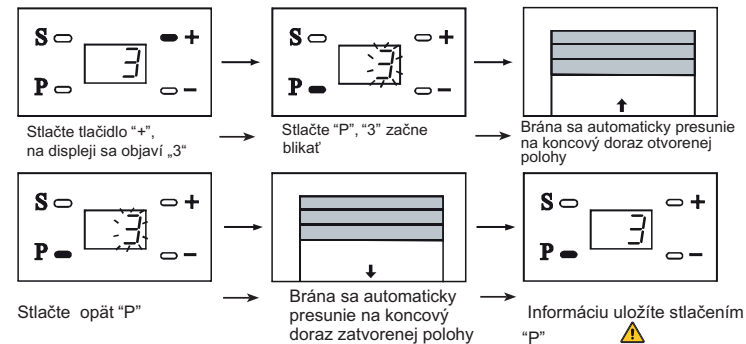

F-4 Nastavenie úrovne sily

Varovanie: Z výroby je nastavená východzia úroveň 4; bežní užívatelia nebudú musieť toto nastavenie meniť.

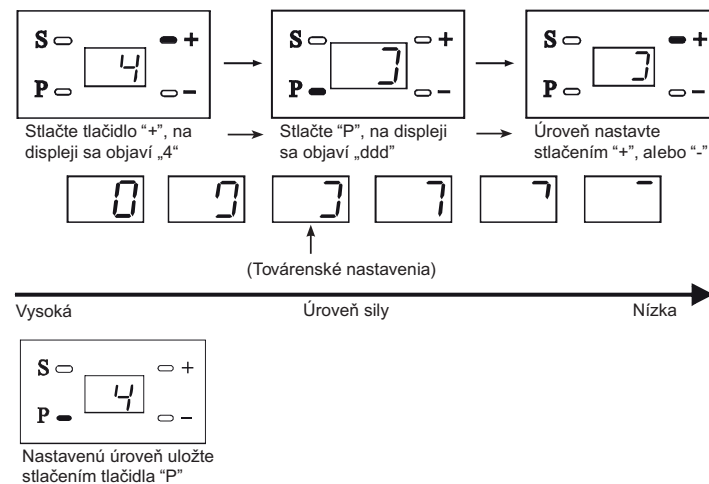

F-6 Nastavenie alarmu

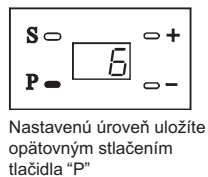
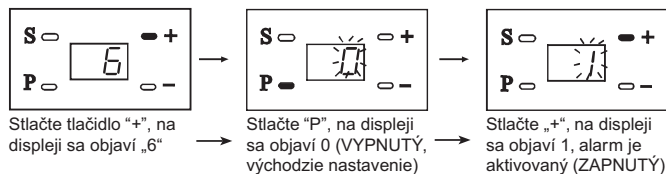

⚠ Pokiaľ je alarm aktivovaný, automatizovaný mechanizmus spustí výstražný signál, pokiaľ zostane brána otvorená dlhšie ako 10 min. Výstražný signál bude znieť po každých 10 minútach po dobu 30 sekúnd. Alarm ukončíte úplným zatvorením brány.

F-7 Nastavenie doby oneskorenia pred automatickým zatvorením brány

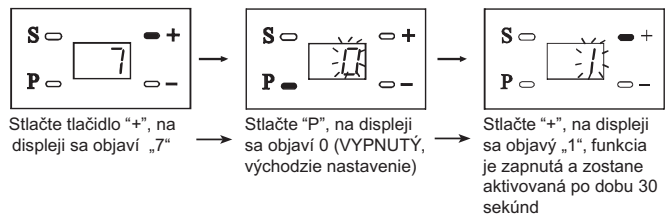

Dobu oneskorenia upravíte stlačením tlačidla „+“ alebo „-“, ako je znázornenie na nasledujúcom výkrese (2 = 60 s, 3 = 90 s...)

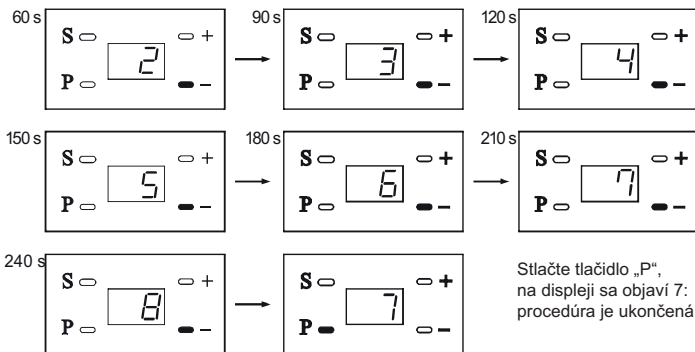

⚠ Pred automatickým zatvorením brány bude motor vydávať zvukový signál po dobu 20 sekúnd. Súčasne bude blikať. Po uvedení brány do chodu bude znieť zvukový signál aj naďalej a osvetlenie prestane blikať a bude svietiť. Po zatvorení brány bude výstražný signál ukončený a osvetlenie zostane svietiť ešte 3 minúty.

F-8 Funkcia počítadla cyklov otvorenia a zatvorenia brány

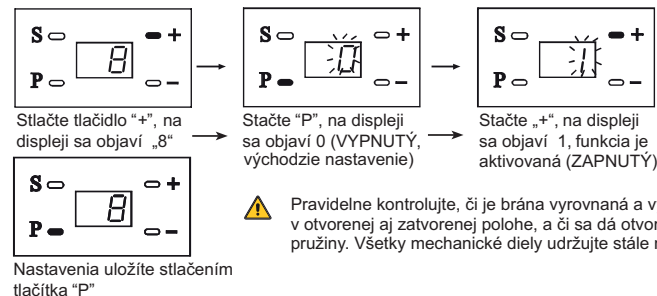

⚠ Pravidelne kontrolujte, či je brána vyrovnaná a vyvážená v otvorenej aj zatvorenej polohe, a či sa dá otvorit' zatahnutím pružiny. Všetky mechanické diely udržiavajte stále namazané.

⚠ Vypnutie zvukovej signalizácie prevediete odpojením a opätovným pripojením napájania.

F-9 Funkcia varovania pred automatickým zatvorením

Riadiaca jednotka upozorní zvukovým signálom 20 sekúnd pred automatickým zatváraním.

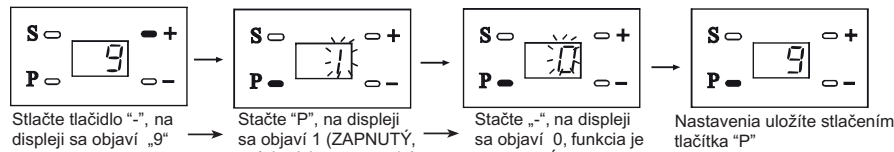

Uloženie naprogramovaného stavu do pamäte

⚠ **VAROVANIE!** tento krok je dôležitý, aby nedošlo k strate všetkých nastavených údajov.

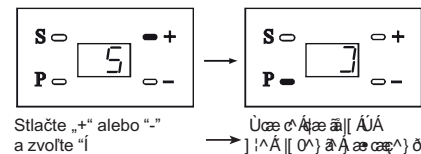

G-Aktivácia povelov pomocou rádiového spojenia

G-1 Uloženie diaľkových ovládačov do pamäte

Skontrolujte či je karta prijímača pripojená k riadiacej jednotke.

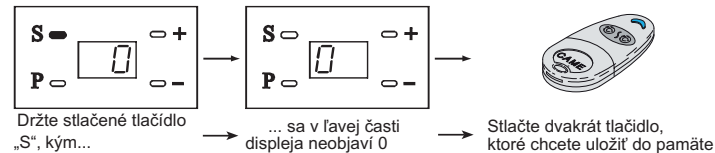

G-2 Zrušenie diaľkových vysieláčov

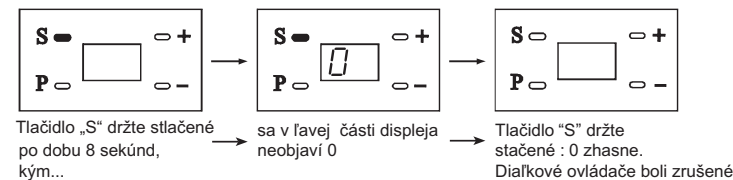

H. Potvrdenie naprogramovania

Na záver programovacieho postupu preveďte 3 kompletne cykly brány (otvorenie, zatvorenie), aby boli naprogramované údaje potvrdené.

Varovanie ! potvrdenie naprogramovaných údajov zopakujte vždy po každej nasledujúcej zmene jednotlivých fáz programu (napr. F-4 Nastavenie úrovne sily)

I. Technické údaje a obmedzenia

I-1 Ovládací systém

MODEL	NAPĀTIE	POVRCH BRĀNY	PREVĀDZKOVĀ TEPLOTA
V6000	220 - 240 V	≤ 10 m ²	-20 / +55 °C

I-2 Vodiaca lišta

MODEL	CELKOVĀ DĹŽKA	ROZSAH CHODU BRĀNY	VÝŠKA BRĀNY
V06001	3020 mm	2500 mm	< 2200 mm
V06002	3520 mm	3000 mm	< 2700 mm
V06003	4020mm	3500 mm	< 3200 mm

I-3 Technické údaje

Výkon	100 W
Pohotovostný režim	7 W s vypnutým osvetlením
Tlaková sila	600 N
Riadiaca jednotka	CPU
Typ kontroly	impulzná inukcia
Motor	24 V
Osvetlenie	LED ≤ 1 W
Rýchlosť posuvu brány	až 10-11 cm/s
Typ poistky	Výkonový okruh 1: 2,5 A, Osvetlenie 1: 2,5 A
Frekvencia a dosah vysieláča	433,92 MHz / 50 m
Prevod	Reťaz
Stupeň ochrany	IP40

J. Návod pre koncových užívateľov

J-1 Údržba autoamtizovaného systému

- Ovládací systém V6000 je vyrobený tak, aby nezaťažoval životné prostredie a potrebuje iba nepatrnú pravidelnú údržbu.
- Najprv skontrolujte, či sa prevodový systém pohybuje ľahko (uvoľnite zariadenie a bránu otvorte a zatvorte ručne).
- Po niekoľkých cykloch posunu brány skontrolujte, či je pri otváraní a zatváraní vyvážená a či pružina umožňuje jej zatvorenie a otvorenie. Všetky mechanické diely pravidelne namažte.
- Po výpadku prúdu, keď už je dodávka obnovená, stlačte tlačidlo na diaľkovom ovládači: posun brány bude pokračovať

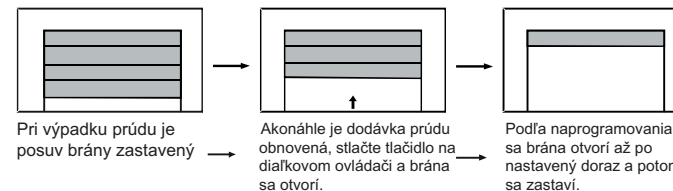

J-2 Bežná prevádzka

- Diaľkové ovládanie** Otváranie, zatváranie a zastavenie sa vykonáva iba pomocou jedného tlačidla na diaľkovom ovládači
- Manuálna prevádzka** V prípade výpadku prúdu bránu uvoľnite a otváranie a zatváranie vykonávajú ručne

J-3 Odstránenie závad

ZÁVADA	MOŽNĀ PRÍČINA	RIEŠENIE
Ovládací systém nepracuje	1. Nie je dobre pripojený napájací zdroj 2. Poistka je vypálená	1. Zavolajte podporu 2. Poistku nechajte vymeniť technikom
Brána sa nepohybuje	1. Diaľkový ovládač nebol uložený do pamäte 2. Batéria je vybitá	1. Diaľkový ovládač uložte znovu do pamäte 2. Vymeňte batériu
Diaľkový ovládač pracuje iba v bezprostrednej blízkosti	Batéria je vybitá	Vymeňte batériu
Reťaz sa pohybuje, ale brána stojí	Bežec nieje zaistený	Zaistite bežec
Výstražná zvuková signalizácia je spustená	1. Brána bola otvorená príliš dlho 2. Počítadlo cyklov otvorenia	1. Zatvorte bránu 2. Preveďte pravidelnú údržbu
Brána nedosiahne koncový doraz alebo nepracuje	Chyba pri programovaní	Znova naprogramujte chod brány
Brána nepracuje správne a na displeji svieti „H“	Chyba mikroprocesora spôsobená vlhkosťou	Zavolajte podporu
Náhle zastavenie alebo odskočenie behom pohybu, na displeji svieti „F“	1. Pružina nieje vyvážená 2. Detekcia prekážky 3. Napájací zdroj je nestabilný	1. Zavolajte podporu 2. Nastavte výkon 3. Zavolajte podporu
Behom chodu sa ozýva škrípanie	Medzi uvoľňovací mechanizmus a bežec je nutné naniesť mazivo	Namažte
Reťaz je hlučný	Reťaz nieje dostatočne napnutý	Reťaz pomocou matice pružiny napnite a namažte ich

Dotatok: Varovanie: nebezpečie smrteľného úrazu elektrickým prúdom. Pri zásahu do akejkoľvek napájacej časti sa obrate na kvalifikovaných technikov.

	Tovar zakúpený v predajniach	Výrobca	Kontakt
SK	Nitra, Trenčín, Žilina, Prešov, Humenné	CAME NICE KEY ROLLKIT	+421 908 836 583 +421 517 595 631
	Bratislava, Banská Bystrica, Fričovce	CAME NICE KEY ROLLKIT	+421 911 664 245 +421 910 262 820 +421 911 383 645
	Košice	CAME NICE KEY ROLLKIT	+421 905 529 779 +421 908 362 090
CZ	Brno	CAME NICE KEY ROLLKIT	+420 212 240 996 +420 775 455 079
	Praha - Čestlice	CAME NICE KEY ROLLKIT	+420 212 240 996 +420 775 061 735
	Hradec Králové	CAME NICE KEY ROLLKIT	+420 212 240 996 +420 778 001 899

KOMPATIBILITA OVLÁDAČOV A PRÍSLUŠENSTVA

Príslušenstvo Accessories	Pohony pre posuvné brány Automations for sliding gates										Pohony pre krídlové brány Automations for wing gates									
	CAME		NICE		KEY		ROLLKIT		CAME		NICE		KEY		ROLLKIT					
	DK PLUS, STRONG	BXV-4, BXV-8	BK 800, 1200, 1800, BK 2300, 2200T	ROX 600, 1000 THOR 1500	ROAD 400	ROBUS 400, 600, 1000, ROBUS 500HS, 1000, 1600, 1800HS	TURBO 50, 80, TURBO 120, 150	TURBO 60 R, 80 R, SUN 1124, 4024, 4224, 1724	DRIFT 40, 80	KRONC, ATI, FAST, FERFI, FROG	A3024N, A5024N, WINGO 2024, 3524, POP	TCO 3000	TDONK 4024, WINGO 3524HS, WINGO 3524S, MENA 200, RAY 2324, 2524, STAR 2024 R, RAY 2324 R	STAR 300	WINGO200	TURN 2020				
Diaľkový ovládač Remote control	CAME	TOP-432-EE	TOP-434-EE																	
		AT-02																		
	NICE	FLO2RE	FLO4RE																	
		ON2E																		
		INTI2																		
		SUB-44	SUB-44W																	
	KEY	SUB-44WR																		
		PLAY-4R																		
		MULTI-MOD-1SB																		
		FIX-FQ																		
	FIX-FQ-SK																			
Rollkit	PHOENIX																			
	TR1434																			
	VARIO-FL																			
	VARIO-SM																			
	MULTI-CLONER																			
	MULTI-CAR-CLONER																			
Fotobunky Photo-cells	CAME	DIR-10	DIR-20	DIR-30																
	NICE	BF																		
		EPM																		
	KEY	EPMB																		
Rollkit	FT-32																			
Bezdrôtové fotobunky Wireless photo-cells	CAME	FT-16																		
		DBC-01																		
	NICE	FT-210	FT-210B																	
	Rollkit	FTBD-15	FTO-15																	
Stĺpik pre fotobunky Photo-cells posts	CAME	DIR-L																		
	CAME	KLED24	KLED																	
Maják Warning light		DADOO																		
		LUCY24	LUCY	LUCYB *																
	NICE	MLBT *																		
		ELDC*																		
		ELAC*																		
	KEY	LLUMY-24 *	LLUMY-230*																	
		ECLIPSE*																		
	Rollkit	UNILED	UNILED-WS	UNILED-YS																

* s integrovanou anténou/with integrated antenna